

2023

PREMIUM-
SONNENSCHIRME



Knirps



INHALT

05 MARKE Knirps

06 Knirps MERKMALE

08 ERKLÄRUNG SYMBOLE

11 KNIRPS APOLL

12 Übersicht APOLL

14 Funktionen Apoll

16 Knirps APOLL 290

18 Knirps APOLL 240 × 240

20 Knirps APOLL 260 × 165

22 Knirps APOLL 230 × 150

24 Knirps PENDULAR

26 Funktionen PENDULAR

28 Knirps PENDULAR 320 × 320

30 Knirps PENDULAR 275 × 275

32 Knirps PENDULAR 340

34 ZUBEHÖR

34 Zubehör APOLL

36 Zubehör PENDULAR

38 POINT OF SALE

40 Knirps POINT OF SALE





FÜR JEDES WETTER

Was mit dem ersten faltbaren Regenschirm 1928 begann, revolutionierte durch permanente Weiterentwicklung in den letzten 95 Jahren die gesamte Schirmbranche: Knirps, die Marke mit dem roten Punkt, ist heute weltweit bekannt und bietet innovative Ideen, auf Funktion ausgerichtete, stilvolle Designs. Knirps steht weltweit für German Engineering und ist ein Qualitätsversprechen, auf das sich unsere Kunden bei jedem Wetter verlassen können. Wir bieten eleganten Wetterschutz vom Regenschirm bis hin zum Sonnenschirm.

Die Knirps Sonnenschirme verkörpern Innovation, Design und Funktion in perfektem Einklang. Egal ob für den Garten, die Terrasse oder selbst den kleinsten Balkon: vom groß dimensionierten Pendelschirm bis zu Mittelmastschirmen in vielen Varianten ist für jeden das richtige Modell dabei.

Knirps MERKMALE

GARANTIE & SERVICE



Knirps legt bei der Produktentwicklung größten Wert auf sorgfältig ausgewählte Komponenten, um die **höchste Qualität** der Produkte zu gewährleisten. Ein Produkt durchläuft viele Entwicklungsschritte und wird sowohl hausintern als auch extern von unabhängigen Instituten geprüft. So stellen wir sicher, dass unsere Produkte im Alltag einwandfrei funktionieren und über viele Jahre verwendet werden. Deshalb geben wir **5-Jahre Garantie** auf all unsere Produkte und reparieren diese im Bedarfsfall in unseren eigenen Werkstätten.

DESIGN & FUNKTION



Unsere Wurzeln liegen im German Engineering. Knirps steht für ausgeklügeltes, puristisches Design mit maximalem Komfort. Wir setzen unsere oberste Prämisse „Form follows Function“ in Produkten mit **perfekter Funktionalität** und exklusivem Design um. Die Liebe zum Detail zeichnet uns aus: Bauteile werden immer mit dem Blick auf ein harmonisches Zusammenspiel zwischen Funktionalität und Optik entwickelt. Bei all unseren Produkten stehen ein starkes Design, leichte Anwendbarkeit und **absolute Verlässlichkeit** im Vordergrund.

INTELLIGENTE MATERIALIEN

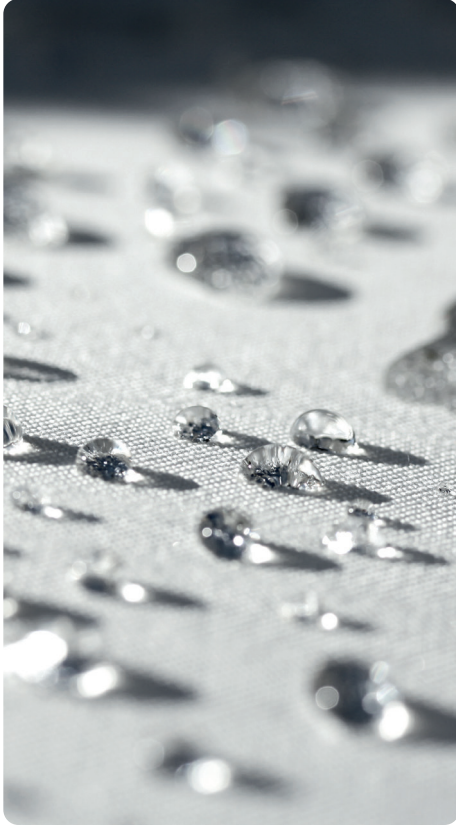

Bei der Entwicklung neuer Produkte stehen intelligente Materialien im Vordergrund. Die **wasser- und schmutzabweisenden** Gewebe sind **PVC-frei** und belasten so weder Umwelt noch Gesundheit, weil kein schädliches Mikroplastik entsteht. Außerdem sind sie mit dem höchstmöglichen Sonnenschutz **LSF 80** nach UV-Standard 801 ausgerüstet und werden vom Institut Hohenstein regelmäßig geprüft. Der Stoff selbst und seine Farbe sind witterungsbeständig und weisen eine sehr gute Lichtechtheit auf, um frühzeitiges Ausbleichen zu vermeiden.

NACHHALTIGKEIT



Die Natur liegt uns am Herzen, deshalb fertigen wir seit **95 Jahren** ausschließlich hochwertige Produkte.

Deren **Langlebigkeit**, die sinnvolle Auswahl und Zusammenstellung der Komponenten, das zeitlose Design unserer Fabrikate sowie die Möglichkeit zur **Reparatur** in unseren fachkundigen Werkstätten schonen langfristig unser Klima und unsere Erde. Nur gemeinsam können wir durch einen verantwortungsvollen Umgang mit unseren Ressourcen und entsprechendem Konsumverhalten von uns allen einen positiven Beitrag zum **Umweltschutz** leisten.

Knirps ICONS



AUGMENTED REALITY

Produkte, die mit diesem Symbol gekennzeichnet sind, können schon vorab digital auf Ihrer Umgebung getestet werden. Scannen Sie den QR-Code mit dem Smartphone oder Tablet, um die AR-Funktion zu starten.



GARANTIE

GARANTIE

Wir gewährleisten eine 5-Jahres-Garantie für alle Knirps Sonnenschirmprodukte inklusive Zubehör wie Schirmsockel und Metallrahmen.



80 km/h

WINDKANALGEPRÜFT

Sonnenschirme von Knirps werden im Windkanal bei Geschwindigkeiten bis zu 80 km/h geprüft.



UV SCHUTZ 80 | STANDARD 801

Der höchste UV-Schutz 80 wird im unabhängigen Institut Hohenstein nach Standard 801 garantiert. Unter unseren Sonnenschirmen verlängert sich der individuelle Eigenschutz um das achtzigfache.



LICHTECHT

LICHTECHTHEIT

Alle Knirps Sonnenschirme weisen eine sehr gute Lichtehttheit von 6 auf. Mit diesem Wert gewährleisten wir mindestens 160 Tage direkte Sonneneinstrahlung (abhängig von der Höhe über dem Meeresspiegel), bevor das Material ausbleichen darf.



REPELLANT

WASSER- UND SCHMUTZABWEISEND

Dank der umweltfreundlichen PFC-freien Imprägnierung perlt Regen sanft ab. Verunreinigungen setzen sich kaum im Gewebe fest und lassen sich bei Bedarf mit einem feuchten Schwamm oder einer weichen Bürste entfernen. Lassen Sie den Schirm immer aufgespannt trocknen!



MATERIALSTÄRKE BEZUG

Der Bezug aller Knirps Sonnenschirme besteht aus strapazierfähigem, witterungsbeständigem, 220 g/m² schwerem Polyester-gewebe.



50 kg

EMPFOHLENES SOCKELGEWICHT

Für einen stabilen Stand des Knirps Sonnenschirms wird hier das Sockelgewicht angegeben, das mindestens benötigt wird, um einen sicheren Stand zu gewährleisten.









Knirps APOLL

Die neuen Knirps Apoll Mittelmastschirme sorgen dank ihres Designs in Zusammenarbeit mit **Design Ballendat** für einen exklusiven Look moderner Terrassen und Balkone. Die schlichte, aber robuste Konstruktion aus langlebigem und elegantem Aluminium, kombiniert mit funktionalen Details wie der automatischen Knickfunktion Knirps Easy Tilt® und der praktischen **Höhen-/Tiefenverstellung** machen Apoll zum modernen Schattenspendler mit kompromissloser Funktionalität. Vier Ausführungen von rund über quadratisch bis hin zu zwei rechteckigen Modellen in sechs Farben lassen keine Wünsche offen. Passende Sockel aus elegantem Granit oder modernem, dunklem Stahl sind die ideale Ergänzung zu Knirps Apoll. Dank Rollen oder auch Trolleyfunktion an allen Sockeln lassen sich die Schirme leicht positionieren.

Die limitierte Sonderserie Knirps Apoll **Black Edition** gibt es in der Größe 240 x 240 cm und in den Bezugsfarben Black oder Light Grey.

ÜBERSICHT APOLL



APOLL 290



APOLL 240 x 240



APOLL 260 x 165



BALKON

APOLL 230 x 150

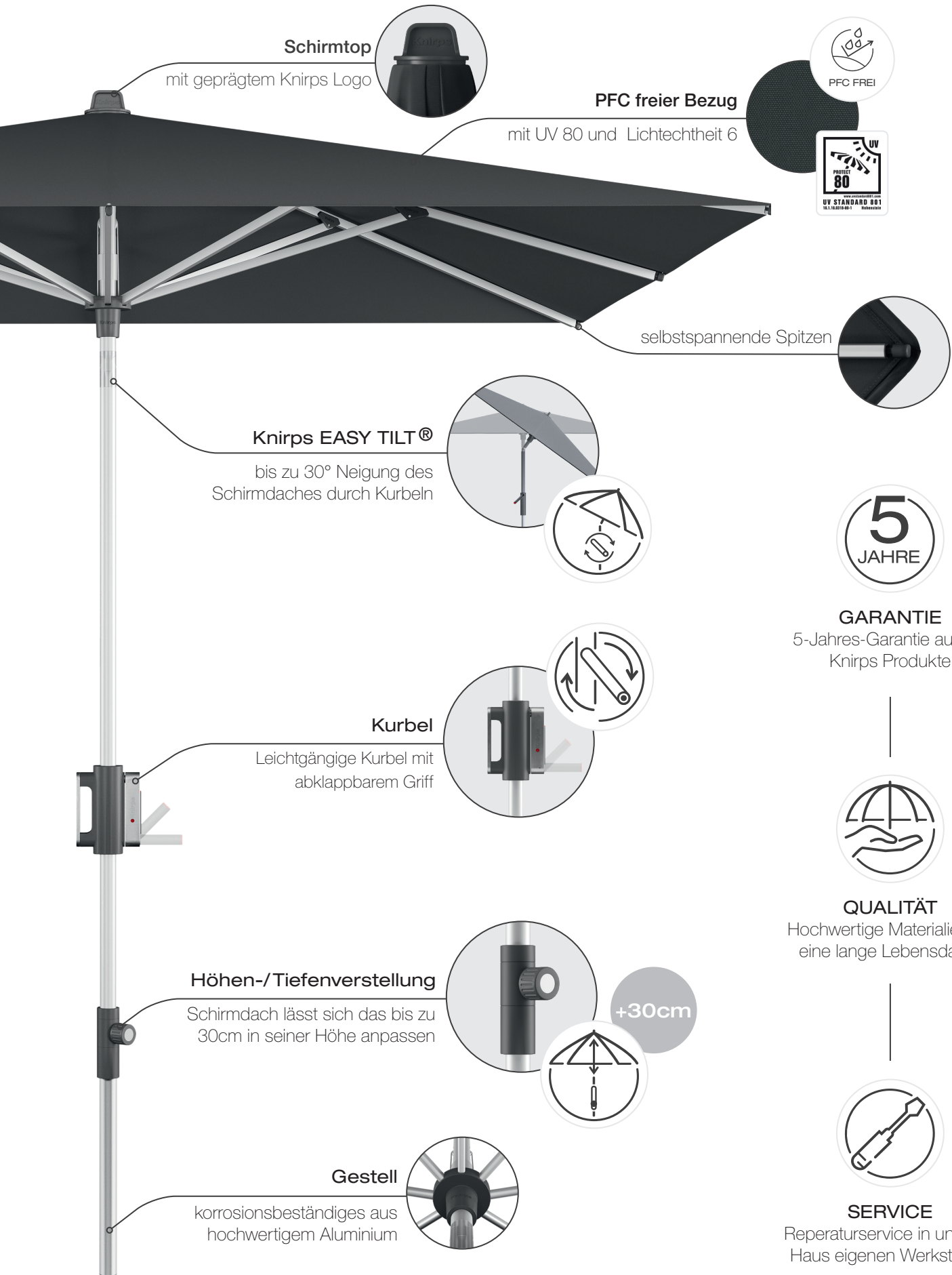

Schirmtop

mit geprägtem Knirps Logo

PFC freier Bezug

mit UV 80 und Lichtechtheit 6

PFC FREI



selbstspannende Spitzen

Knirps EASY TILT®

bis zu 30° Neigung des Schirmdaches durch Kurbeln

Kurbel

Leichtgängige Kurbel mit abklappbarem Griff

Höhen-/Tiefenverstellung

Schirmdach lässt sich das bis zu 30cm in seiner Höhe anpassen

+30cm

Gestell

korrosionsbeständiges aus hochwertigem Aluminium



GARANTIE

5-Jahres-Garantie auf alle Knirps Produkte



QUALITÄT

Hochwertige Materialien für eine lange Lebensdauer



SERVICE

Reparaturservice in unseren Haus eigenen Werkstätten

FUNKTIONEN APOLL



Knirps EASY TILT®

Mit der patentierten Knirps Easy Tilt® Funktion lässt sich das Schirmdach bis zu 30° Grad komfortabel und automatisch durch Drehen der Kurbel neigen. So passt sich der Schirm mühelos dem aktuellen Sonnenstand an.



HÖHEN-/TIEFEN- VERSTELLUNG

Bis zu 30 cm kann das Schirmdach in seiner Höhe am Drehknopf des Mittelmastes verstellt werden. Durch diese leicht zu bedienende Zusatzfunktion spendet Knirps Apoll zu jeder Tageszeit optimalen Schatten.

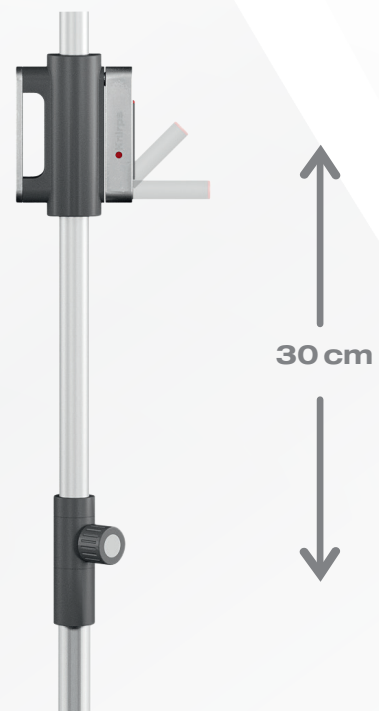



SONNENSCHUTZ ZU JEDER TAGESZEIT

Knirps Apoll-Modelle verfügen über eine praktische Höhenverstellung um bis zu 30 cm und sind somit eine ideale Lösung für Balkone und Terrassen. Zusammen mit der automatischen Knickfunktion bieten die Schirme auch bei tiefem Sonnenstand immer einen optimalen Schatten sowie UV-Schutz 80 (nach Standard 801).

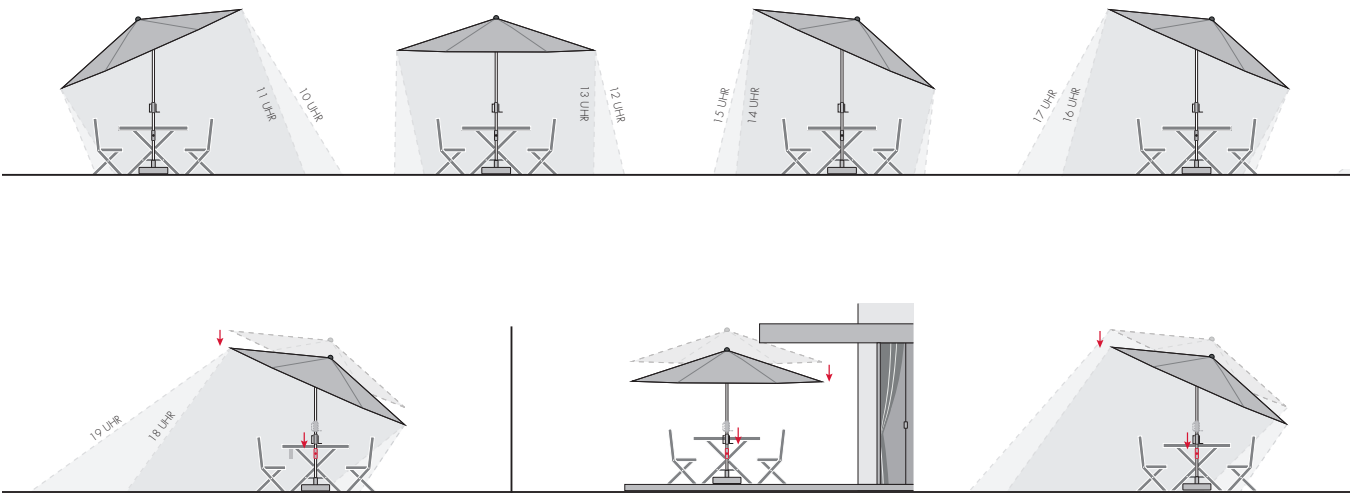



GARANTIE



EASY TILT



30 cm



REPELLANT



LICHTTECHT



220 g



STRETCHER



50 kg

Knirps APOLL 290



100
BLACK



200
DARK GREY



800
LIGHT GREY



400
BORDEAUX



500
SAND



900
NATUR



product design by
DESIGN BALLENDAT

Modell	Artikelnummer	Größe	Schirmfläche	Rohr Ø	Verpackung	Gewicht
Apoll 290/8tlg.	9021290 + Farb.Nr.	290 cm	ca. 6,6 m ²	35 / 38 mm	213 × 16 × 16 cm	8,1 kg
Protector Schutzhülle	85399KNPHAP	50 × 215 cm			42 × 21 × 3,5 cm	0,8 kg

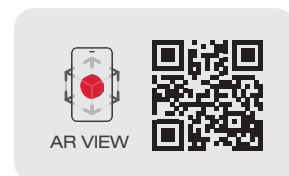
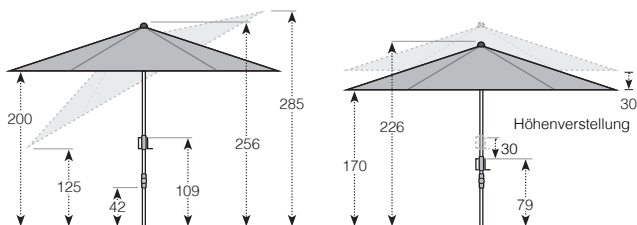



GARANTIE



UV STANDARD 801
16.1.10.0310-00-1 Hohenstein



EASY TILT



30 cm



REPELLANT



LICHTTECHT



220 g



STRETCHER



50 kg

Knirps APOLL 240 x 240



100
BLACK



200
DARK GREY



800
LIGHT GREY



400
BORDEAUX



500
SAND



900
NATUR



product design by
DESIGN BALLENDAT

Modell	Artikelnummer	Größe	Schirmfläche	Rohr Ø	Verpackung	Gewicht
Apoll 240 x 240/6täg.	9022240 + Farb. Nr.	240 x 240 cm	ca. 5,8 m ²	35 / 38 mm	213 x 16 x 16 cm	9,9 kg
Protector Schutzhülle	85399KNPHAP	50 x 215 cm			42 x 21 x 3,5 cm	0,8 kg

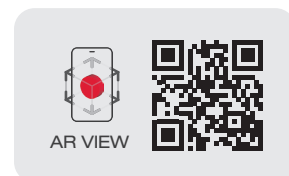
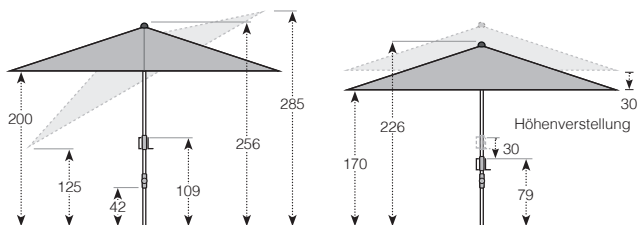



GARANTIE



UV STANDARD 801
16.1.10.0310-00-1 Hohenstein



EASY TILT



30 cm



REPELLANT



LICHTTECHT



220 g



STRETCHER



50 kg

Knirps APOLL 260 x 165



100
BLACK



200
DARK GREY



800
LIGHT GREY



400
BORDEAUX



500
SAND



900
NATUR



product design by
DESIGN BALLENDAT

Modell	Artikelnummer	Größe	Schirmfläche	Rohr Ø	Verpackung	Gewicht
Apoll 260 x 165/6tlg.	9023260 + Farb.Nr.	260 x 165 cm	ca. 4,3 m ²	35 / 38 mm	213 x 16 x 16 cm	7,8 kg
Protector Schutzhülle	85399KNPHAP	50 x 215 cm			42 x 21 x 3,5 cm	0,8 kg

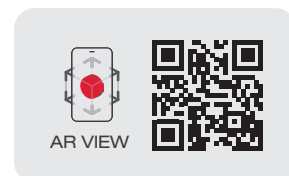
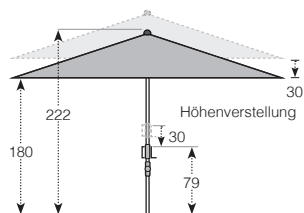
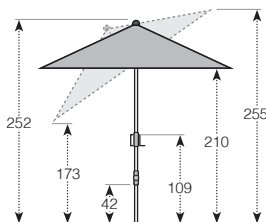



GARANTIE



UV STANDARD 801
16.1.10.0310-00-1 Hohenstein



EASY TILT



30 cm



REPELLANT



LICHTTECHT



220g



STRETCHER



40kg

Knirps APOLL 230 x 150



100
BLACK



200
DARK GREY



800
LIGHT GREY



400
BORDEAUX



500
SAND



900
NATUR



IDEAL FÜR
BALKONE

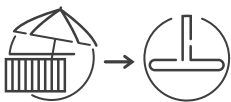

BALKON

25kg

product design by
DESIGN BALLENDAT

Modell	Artikelnummer	Größe	Schirmfläche	Rohr Ø	Verpackung	Gewicht
Apoll 230 x 150/6täg.	9023230 + Farb.Nr.	230 x 150 cm	ca. 3,45 m ²	35 / 38 mm	213 x 16 x 16 cm	7,1 kg
Protector Schutzhülle	85399KNPHAP	50 x 215 cm			42 x 21 x 3,5 cm	0,8 kg

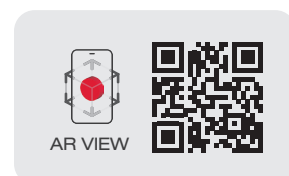
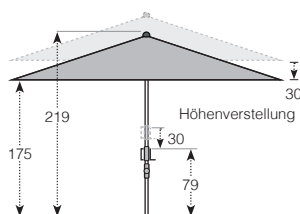
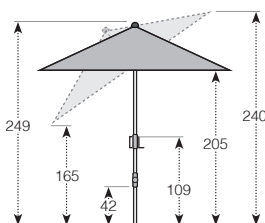





Knirps PENDULAR

Großartiges Design, hervorragende Funktionalität, maximaler Schatten: Die Knirps Pendular Schirme lassen keine Wünsche offen.

Zur Auswahl stehen das runde Pendelschirm Modell mit 340 cm Durchmesser und zwei quadratische Pendular-Modelle. Die quadratischen Modelle sind in den Maßen 275 x 275 und in überdimensionalen 320 x 320 erhältlich. Dieser riesige Sonnenschirm stellt mit seinen **über 10 Quadratmetern Dachfläche** alles bisher Dagewesene sprichwörtlich in den Schatten.

Alle Pendular Modelle sind leicht und bequem zu bedienen. Mit ein paar Handgriffen können die Schirme um **360 Grad** in verschiedene Positionen gedreht werden und das Schirmdach kann **geschwenkt und geneigt** werden, sodass unabhängig vom Sonnenstand immer genug Schatten gewährleistet ist.

Für einen sicheren Stand der Pendular Schirme 340 und 275 x 275 sorgt der ca. 140 kg schwere Schirmständer aus poliertem, dunklen Granit. Das Modell 320 x 320 benötigt einen 200 kg schweren Metallständer, der sein Gewicht mittels eingelegter Platten erreicht und über eine eigens für diesen Schirm designte Abdeckplatte aus pulverbeschichtetem Stahl verfügt.

Alle Knirps Pendular Schirme sind in Kombination mit ihren eleganten Ständern ein stilvolles Designelement für Garten und Terrasse mit maximalem Sonnenschutz.

FUNKTIONEN PENDULAR

KOMFORTABLE BEDIENUNG



Müheloses
Schwenken



Stufenlose
Neigung



Arretierung zur
Windsicherung



Leichtgängige Kurbel

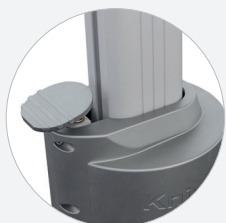

360° drehbar

KONSTRUKTION UND DESIGN

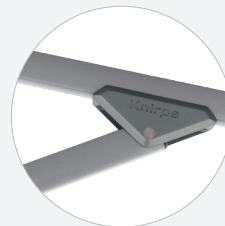

Hohe Stabilität durch
geschraubte Streben



Selbstspannende
Schirmspitzen



Aluminium-Mastende
mit Knirps-Logo

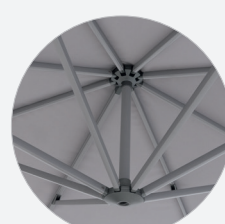

Stabile Konstruktion
aus Aluminium



Geprüft nach UV
Standard 801



MAXIMALER SCHATTEN ZU JEDER TAGESZEIT

Unsere Pendelschirmmodelle sind um 360° drehbar – das Schirmdach ist schrägstellbar und bietet zudem die einzigartige Möglichkeit der axialen Neigung. Diese Features bieten größtmögliche und flexible Beschattung bis zu 10 m² zu jeder Tageszeit. Sonnenschirme von Knipps besitzen einen UV-Schutz von 80 (nach Standard 801).

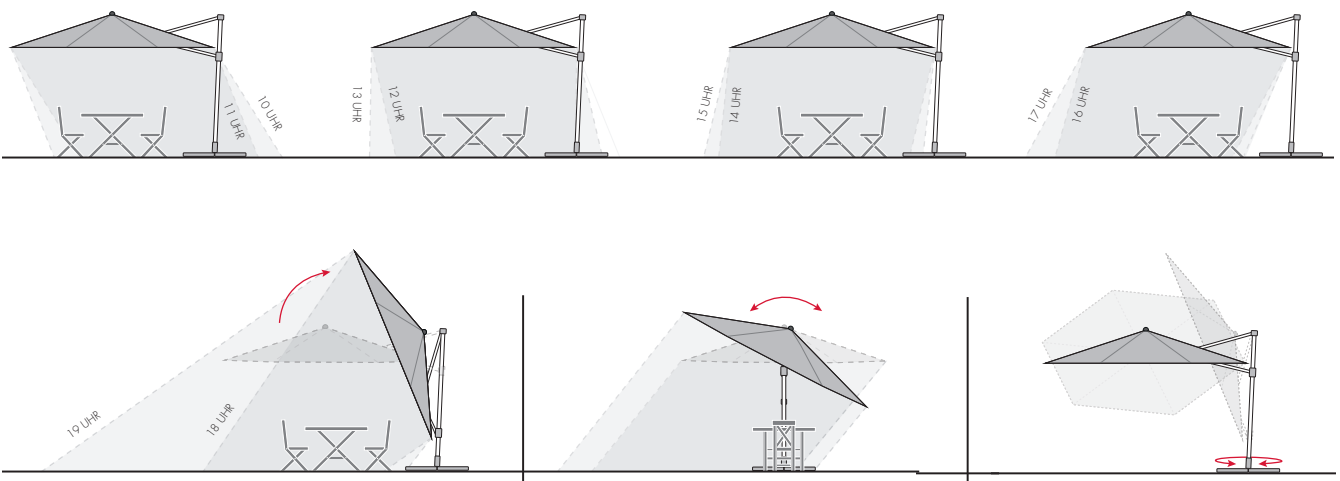



GARANTIE



UV STANDARD 801
18.1.10.0310-00-1 Hohenstein



REPELLANT



LICHTECHT



220 g



200 kg

Knirps PENDULAR 320 x 320



Windkanaltest

Modell	Artikelnummer	Größe	Schirmfläche	Rohr Ø	Verpackung	Gewicht
Pendular 320 x 320/8tlg.	467244DP + Farb.Nr.	320 x 320 cm	ca. 10,24 m ²	98 x 60 mm	288 x 50 x 19 cm	42,9 kg
Schutzhülle	85399KNP340	55 x 234 cm			53 x 33 x 5 cm	2 kg

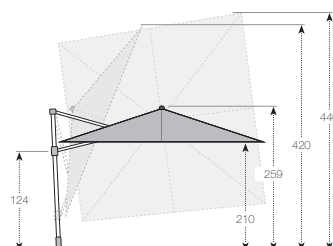
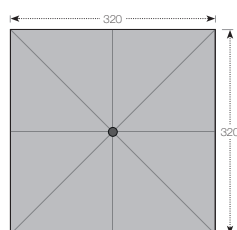



GARANTIE



www.prestandard801.com
UV STANDARD 801
18.1.10.0310-00-1 Hohenstein



REPELLANT



LICHTECHT



220 g



140 kg

Knirps PENDULAR 275 x 275



gardiente
 OUTDOOR
 LIVING
 AWARD
 WINNER
 2018
SILVER

Modell	Artikelnummer	Größe	Schirmfläche	Rohr Ø	Verpackung	Gewicht
Pendular 275 x 275/8tlg.	483244DP + Farb.Nr.	275 x 275 cm	ca. 7,56 m ²	50 x 80 mm	264 x 44 x 16 cm	29,6 kg
Schutzhülle	85399KNP275x275	54 x 212 cm			54 x 34 x 3 cm	2,1 kg

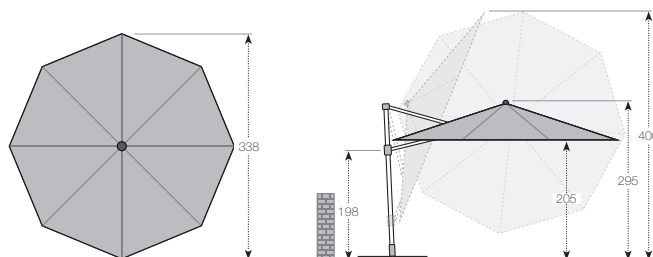



GARANTIE



www.protect80.com
UV STANDARD 801
18.1.10.0310-00-1 Hohenstein



REPELLANT



LICHTECHT



Knirps PENDULAR 340



Modell	Artikelnummer	Größe	Schirmfläche	Rohr Ø	Verpackung	Gewicht
Pendular 340/8tlg.	438244DP + Farb.Nr.	340 cm	ca. 9,07 m ²	50 x 80 mm	292 x 44 x 17 cm	30,5 kg
Schutzhülle	85399KNP340	55 x 234 cm			53 x 33 x 5 cm	2 kg

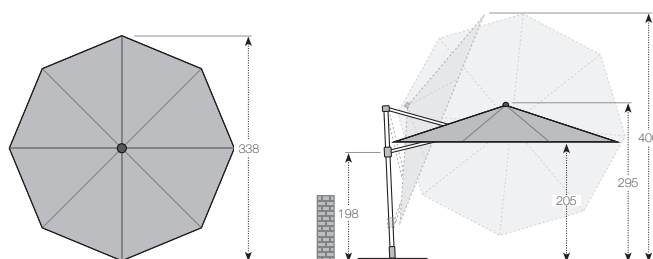

ZUBEHÖR APOLL

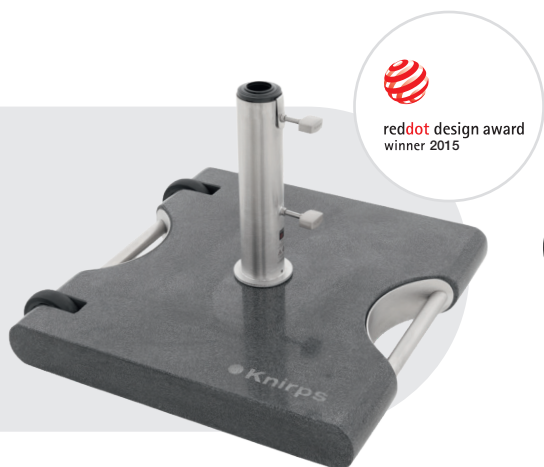

50kg

TROLLEY-GRANITSOCKEL 50 KG

Der Knirps Schirmständer aus poliertem Granit sorgt für einen stabilen Stand Ihres Knirps Sonnenschirms. Mit dem Edelstahlgriff lässt sich der Ständer leicht zu seinem Einsatzort rollen.

(Standrohr 60 mm, inkl. 4 Reduziereinsätze 32, 38, 48, 52 mm)

Artikelnummer	Größe	Verpackung	Gewicht
85897KN50	55 x 54 x 7cm	70 x 62 x 12 cm	ca. 50 kg



40kg

TROLLEY-GRANITSOCKEL 40 KG

Der Knirps Schirmständer aus poliertem Granit sorgt für einen stabilen Stand Ihres Knirps Sonnenschirms. Mit dem Edelstahlgriff lässt sich der Ständer leicht zu seinem Einsatzort rollen.

(Standrohr 60 mm, inkl. 4 Reduziereinsätze 32, 38, 48, 52 mm)

Artikelnummer	Größe	Verpackung	Gewicht
85897KN40	48 x 48 x 7 cm	64 x 55 x 12 cm	ca. 40 kg

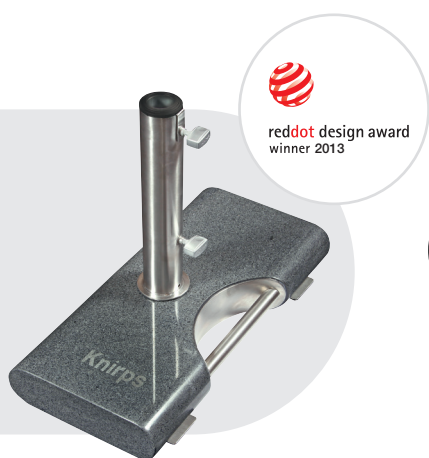

25kg

BALKON-GRANITSOCKEL 25 KG

Eine durchdachte und platzsparende Sockellösung in zeitlosem Design. Durch das seitlich versetzte Standrohr kann der Sockel direkt an der Brüstung platziert werden.

(Standrohr 48 mm, inkl. 3 Reduziereinsätze 25, 32, 38 mm)

Artikelnummer	Größe	Verpackung	Gewicht
85897KN25	55 x 25 x 7 cm	61 x 40 x 10 cm	ca. 25 kg

ROLLSOCKEL STAHL 50 KG

Puristisches Design für moderne Terrassen.
Der neue Designsockel aus pulverbeschichtetem Metall lässt sich mühelos an jedem Ort Ihrer Terrasse positionieren.

(Standrohr 48 mm, inkl. 3 Reduziereinsätze 25, 32, 38 mm)

Artikelnummer	Größe	Verpackung	Gewicht
85999KNPS50	50 × 50 × 8,5 cm	52 × 52 × 11 cm	ca. 50 kg

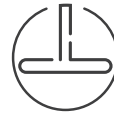

50kg

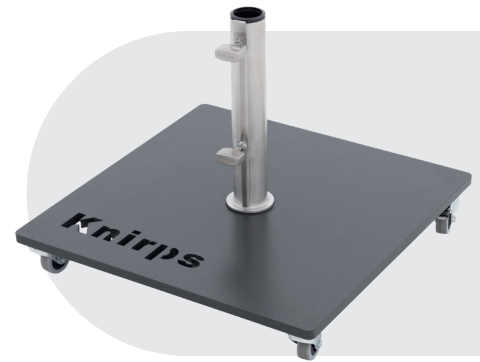

BALKON-ROLLSOCKEL STAHL 25 KG

Der moderne Sockel kann durch leichtgängige Rollen mühelos entlang der Balkonbrüstung versetzt werden, um die optimale Platzierung des Schirmes zu erreichen.

(Standrohr 48 mm, inkl. 3 Reduziereinsätze 25, 32, 38 mm)

Artikelnummer	Größe	Verpackung	Gewicht
85999KNPS25	50 × 25 × 8,5 cm	52 × 27 × 10 cm	ca. 25 kg



25kg

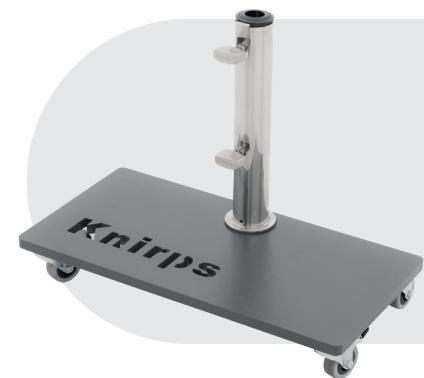

ROLLSOCKEL GRANIT 40 & 50 KG

Rollbarer Knirps Granitsockel in heller Ausführung mit adjustierbarem Edelstahlrohr und passendem Knirps Emblem.

In den Ausführungen 40 kg oder 50 kg erhältlich.

Artikelnummer	Größe	Verpackung	Gewicht
85897KN40GG	55 × 54 × 7cm	70 × 62 × 12 cm	ca. 40 kg
85897KN50GG	55 × 54 × 7cm	70 × 62 × 12 cm	ca. 50 kg



40kg



50kg



SCHUTZHÜLLE PROTECTOR

Die extra lange Ausführung sorgt für ausreichend Schutz aller Knirps Mittelmastschirme. Dank des witterungsbeständigen Aluminiumstabs am Reißverschluss, lässt sich die Hülle leicht über den Schirm ziehen und abnehmen.

Artikelnummer	Größe	Verpackung	Gewicht
85399KNPHAP	50 × 215 cm	42 × 21 × 3,5 cm	0,8 kg



ZUBEHÖR PENDULAR



140kg

GRUNDPLATTE ROLLBAR 140 KG für Pendular 275 x 275 / 340

Die Grundplatte aus poliertem, dunklen Granit sorgt für einen stabilen Stand Ihres Pendelschirms. Die Granitplatte wird neu mit vier, einzeln feststellbaren, Rollen ausgestattet (im Lieferumfang sind zusätzlich vier Standfüße enthalten). Dadurch lässt sich Ihr Pendelschirm flexibel auf der Terrasse positionieren.

Artikelnummer	Größe	Verpackung	Gewicht
85897KNR140	80 x 80 x 11,5 cm	85 x 85 x 28 cm	ca. 140 kg



BODENANKER für Pendular 320 x 320 / 275 x 275 / 340

Der verzinkte und pulverbeschichtete Bodenanker ist optimal zur permanenten Platzierung Ihres Pendelschirms. Er wird bodeneben in den Untergrund einbetoniert. Danach kann der Drehteller des Pendelschirms darauf befestigt werden.

Artikelnummer	Größe	Verpackung	Gewicht
85999KNBR105150	16 x 16 x 50 cm	51 x 17 x 17 cm	3,6 kg

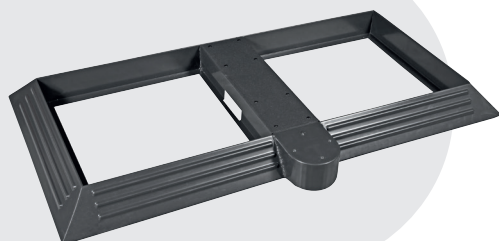

STAHLRAHMENSTÄNDER für Pendular 275 x 275 / 340

Der verzinkte, pulverbeschichtete Metallrahmen bietet Platz für zwei 50 x 50 cm Platten zum Beschweren, mit einer Gesamthöhe von 10 cm. Der Pendelschirm wird mit vier Schrauben auf dem Ständer befestigt.

Artikelnr.	Größe	Verpackung	Gewicht
85999KNRS	134 x 68(79) x 9 cm	137 x 83 cm x 17 cm	16,3 kg

STAHLRAHMENSTÄNDER

für Pendular 320 × 320

Der verzinkte, pulverbeschichtete Metallrahmen bietet Platz für 50 × 50 cm Platten zum Beschweren, mit einer Gesamthöhe von 12 cm. Der Pendelschirm wird mit vier Schrauben auf dem Ständer befestigt.

Artikelnummer	Größe	Verpackung	Gewicht
85999KNRS320Q	112 × 112 × 21 cm	120 × 120 × 23 cm	19,9 kg



ABDECKPLATTE

für Rahmenständer Pendular 320 × 320

Die pulverbeschichtete Metallabdeckung macht Schirm und Standfuß zum stilvollen Ensemble. Unter der Abdeckplatte verbirgt sich ein Metallrahmenständer, welcher mit Granit- oder Betonplatten bis 200 kg beschwert wird.

Artikelnummer	Größe	Verpackung	Gewicht
85999KNABRS	108 × 108 × 6 cm	111 × 111 × 7 cm	24,1 kg

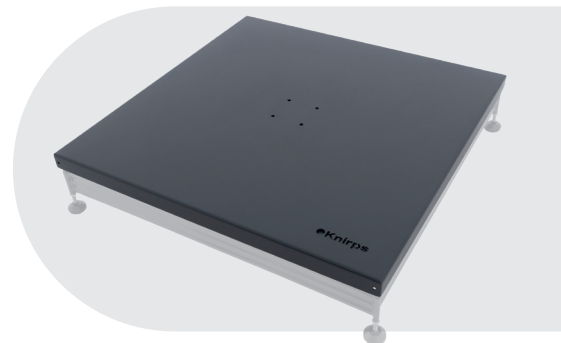

RÄDERSET

für Rahmenständer Pendular 320 × 320

Durch die Räder lässt sich der Stahlrahmenständer leicht auf der Terrasse bewegen. Ein unverzichtbares Extra. Ein Set bestehend aus 4 Rädern.

Artikelnr.	Größe	VE	Gewicht
85999KNRS320QR	26 × 24 × 8 cm	1	2,4 kg



SCHUTZHÜLLE PENDULAR

für Pendular 320 × 320/340 & 275 × 275

Wird der Sonnenschirm nicht verwendet, schützt die Original Knirps-Schutzhülle ihn vor Witterungseinflüssen. Die Hülle mit Reißverschluss kann mit Hilfe eines Stabs leicht übergezogen werden.

Artikelnummer	Größe	Verpackung	Gewicht
85399KNP340	55 × 234 cm	53 × 33 × 5 cm	2 kg
85399KNP275×275	54 × 212 cm	54 × 34 × 3 cm	2,1 kg

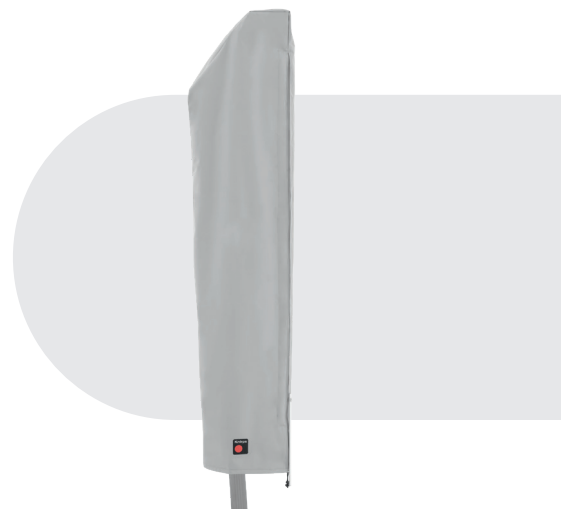





POINT OF SALE

Das variable Shop in Shop System bietet für die hochwertigen Mittelmasträume einen modernen Blickfang am POS. Fünf Premium Sonnenschirme finden jeweils in der puristischen Metallkonstruktion Platz, welche sich in die unterschiedlichsten Ladenbaukonzepte schön integrieren lässt. Je nach Wunsch können mehrere Module miteinander kombiniert werden. Ein passender Bildaufsteller mit Logo und der Möglichkeit Kataloge, Schutzhüllen aber auch Farbkarten zu präsentieren verleiht der Fläche Charme und lässt den Betrachter bereits in mögliche Szenarien auf seiner Terrasse eintauchen.

Am geöffneten Ansichtsexemplar aus der neuen Apoll Serie mit passendem Knirps Sockel kann sich der Kunde von der leichten Bedienung überzeugen und die ausgeklügelten Extras der Knirps Modelle erkunden.

Knirps POINT OF SALE



KNIRPS SCHIRM-PRÄSENTER

Das einzelne Shopmodul besteht aus einem puristisch gestalteten Metallrahmenständer, indem sich fünf Mittelmastschirme präsentieren lassen.

Artikelnr.	Größe	Verpackung
86199KNPR	40 × 162 × 270 cm	170 × 45 × 30 cm



KNIRPS BANNER-AUFSTELLER

Das hochwertige Kederdisplay von Knirps ist die ideale Ergänzung zum Shopsystem. Unter der Prospekthalterung kann zusätzlich die verpackte Schutzhülle für den Verkauf präsentiert werden.

Artikelnr.	Größe	Verpackung
86199KNBA	40 × 70 × 270 cm	150 × 80 × 20 cm



KNIRPS TEPPICH

Eine perfekte Inszenierung der Fläche gelingt mit dem Knirps Teppich. Dieser ist in zwei Größen erhältlich: Für die Präsentation von einem Banneraufsteller mit einem oder zwei 5er-Warenträgern.

Artikelnummer	Größe	Verpackung
86199KNTKU	85 × 270 cm	110 × 130 × 80 cm
86199KNTLA	85 × 440 cm	110 × 130 × 80 cm
86199KNT	100 × 100 cm	100 × 11 × 80 cm

KNIRPS STANDING RACK

Praktisches Knirps POS-Display aus schwarz lackiertem Metall, passend für 12 Knirps Apoll-Schirme. Mit Infobox sowie Möglichkeit zur Aufbewahrung der passenden Schutzhüllen.

Artikelnr.	Größe	Verpackung
86199KNSTR	80 x 120 x 266 cm	81 x 14 x 172 cm

KNIRPS INFOBOX

Informationsbox zu Knirps Apoll-Schirmen aus schwarz lackiertem Metall. Kann einfach im Standing-Rack oder dem Schirmpräsentier platziert werden. Originalstoffflaschen mit Infos zu Schirmmodellen und Zubehör sowie Präsentation von passenden Schutzhüllen und Katalogen.

Artikelnr.	Größe	Verpackung
86199KNINF	23 x 23 x 189 cm	25 x 25 x 180 cm



Zwei 5er-Knirps-Warenträger mit Banneraufsteller auf Knirps Teppich lang



knirps.com

Deutschland
doppler H. Würlingsdobler GmbH
knirps@dopplerschirme.com
Tel.: +49 (0) 8571 91 22 314
Fax: +49 (0) 8571 91 22 300
A.-Kolping-Str. 3
D-84359 Simbach am Inn

Österreich
doppler E. Doppler & Co GmbH
knirps@dopplerschirme.com
Tel.: +43 (0) 7722 63205 109
Fax: +43 (0) 7722 66918
Schloßstraße 24
A-5280 Braunau



Art. Nr. 86199KNIKAT23 (MESSE)