

# 2021

PREMIUM-  
SONNENSCHIRME



**Knirps**





# INHALT

---

## **04 MARKE KNIRPS**

## **06 KNIRPS MERKMALE**

## **08 ERKLÄRUNG SYMBOLE**

## **10 PENDULAR**

- 12 Merkmale Pendular
- 14 Pendular 320 × 320
- 16 Pendular 275 × 275
- 18 Pendular 340

## **20 AUTOMATIC**

- 22 Merkmale Automatic
- 24 Automatic 240 × 240
- 26 Automatic 260 × 165
- 28 Automatic 290
- 30 Automatic 230 × 150

## **32 ZUBEHÖR**

- 32 Sockel Pendular
- 34 Sockel Automatic
- 37 Schutzhüllen

## **38 SHOP IN SHOP**

- 40 Shop in Shop-Systeme

## **42 MEHR ALS 90 JAHRE KNIRPS**





## FÜR JEDES WETTER

Was mit dem ersten faltbaren Regenschirm 1928 begann, revolutionierte durch permanente Weiterentwicklung in den letzten 90 Jahren die gesamte Schirmbranche: Knirps, die Marke mit dem roten Punkt, ist heute weltweit bekannt und bietet innovative Ideen, auf Funktion ausgerichtete, stilvolle Designs. Knirps steht weltweit für German Engineering und ist ein Qualitätsversprechen, auf das sich unsere Kunden bei jedem Wetter verlassen können. Wir bieten eleganten Wetterschutz, sei es als Regenschirm, Bekleidung oder Sonnenschirm.

Die Knirps Sonnenschirme verkörpern Innovation, Design und Funktion in perfektem Einklang. Egal ob für den Garten, die Terrasse oder selbst den kleinsten Balkon: vom großdimensionierten Pendelschirm bis zu Mittelmastschirmen in vielen Größen ist für jeden das richtige Modell dabei.

# Knirps MERKMALE

---



## GARANTIE/SERVICE

Knirps legt bei der Produktentwicklung größten Wert auf sorgfältig ausgewählte Materialien, um die höchste Qualität der Produkte zu gewährleisten. Ein Produkt durchläuft viele Entwicklungsschritte und wird sowohl hausintern als auch extern von unabhängigen Instituten geprüft. So stellen wir sicher, dass unsere Produkte im Alltag einwandfrei funktionieren und immer gerne verwendet werden. Unser Qualitätsversprechen geben wir in Form einer 3-Jahres-Garantie an unsere Kunden weiter. Sollte tatsächlich ein Schirm im Laufe der Zeit einen Defekt aufweisen, reparieren wir ihn für Sie. Die Langlebigkeit unserer Produkte schont die Umwelt.

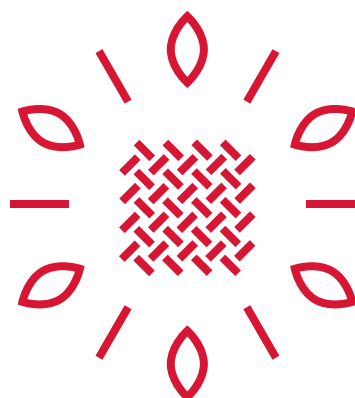

## INTELLIGENTE MATERIALIEN

Bei der Entwicklung neuer Produkte stehen intelligente Materialien im Vordergrund. Diese sind **wasser- und schmutzabweisend**. Unsere Bezugstoffe bieten den höchstmöglichen Sonnenschutz **LSF 80** nach UV Standard 801. Der Stoff selbst und die Farbe des Stoffs sind extrem witterungsbeständig und weisen eine sehr gute Lichtechtheit auf. Die Natur liegt uns am Herzen, daher sind unsere Gewebe **PFC frei** und belasten so weder Umwelt noch Gesundheit.



## DESIGN & FUNKTION

Unsere Wurzeln liegen im German Engineering. Knirps steht für ausgeklügeltes, puristisches Design mit maximalem Komfort. Wir setzen unsere oberste Prämisse „Form follows Function“ in Produkten mit **perfekter Funktionalität** und exklusiven Designs um. Die Liebe liegt hier im Detail: Bauteile werden immer mit dem Blick auf ein harmonisches Zusammenspiel zwischen Funktionalität und Optik entwickelt. Bei all unseren Produkten stehen ein starkes Design, leichte Anwendbarkeit und **absolute Verlässlichkeit** im Vordergrund.



# ERKLÄRUNG SYMBOLE



## **GARANTIE**

Wir gewährleisten eine 3-Jahres-Garantie für alle Knirps Sonnenschirmprodukte inklusive Zubehör wie Schirmsockel und Metallrahmen.



## **WINDKANALGEPRÜFT**

Sonnenschirme von Knirps werden im Windkanal bei Geschwindigkeiten bis zu 80 km/h geprüft.



## **UV SCHUTZ 80 | STANDARD 801**

Alle verwendeten Textilien sind im unabhängigen Prüfinstitut Hohenstein auf UV Schutz geprüft. Sie verfügen über den höchsten UV Schutzfaktor 80. Das bedeutet, dass sich der individuelle Eigenschutz der Haut um das 80-fache erhöht.



## **LICHTECHTHEIT**

Auf einer Skala von 1 bis 8 weisen alle Knirps Sonnenschirmbezüge eine sehr gute Lichtechtheit von 6 auf. Mit diesem Wert gewährleisten wir mind. 160 Tage (abhängig von der Höhe über dem Meeresspiegel) direkte Sonneneinstrahlung, bevor der Stoff leicht ausbleichen darf.



## **WASSER- UND SCHMUTZABWEISEND**

Kurze Regenschauer perlen sanft ab. Die PFC-freie Imprägnierung ermöglicht schnelles Trocknen. Um Schimmelbildung auf dem Gewebe zu vermeiden, den Schirm aufgespannt trocknen lassen.



## **MATERIALSTÄRKE BEZUG**

Der Bezug aller Knirps Sonnenschirme besteht aus strapazierfähigem, witterungsbeständigen, 220 g/m<sup>2</sup> schwerem Polyestergewebe.



## **EMPFOHLENES SOCKELGEWICHT**

Für einen stabilen Stand des Knirps Sonnenschirms wird hier das Sockelgewicht angegeben, das mindestens benötigt wird, um einen sicheren Stand zu gewährleisten.







# Knirps PENDULAR

ELEGANTER  
SONNENSCHUTZ



PENDULAR  
320 × 320



PENDULAR  
275 × 275



PENDULAR  
340



Großartiges Design, hervorragende Funktionalität, maximaler Schatten: Die Knirps Pendular Schirme lassen keine Wünsche offen. Zur Auswahl stehen das runde Pendelschirm Modell mit 340 cm Durchmesser – 2017 mit dem A' Design Award ausgezeichnet – und zwei quadratische Pendelschirm-Modelle. Die quadratischen Modelle sind in den Maßen 275 × 275 und in überdimensionalen 320 × 320 erhältlich. Dieser, riesige Sonnenschirm stellt mit seinen über 10 Quadratmetern Dachfläche alles bisher Dagewesene sprichwörtlich in den Schatten.

Alle Pendular Modelle sind leicht und bequem zu bedienen. Mit ein paar Handgriffen können die Schirme um 360 Grad in verschiedene Positionen gedreht werden und das Schirmdach kann geschwenkt und geneigt werden, sodass unabhängig vom Sonnenstand immer genug Schatten gewährleistet ist.

Für einen sicheren Stand der Pendular Schirme 340 und 275 × 275 sorgt der ca. 140 kg schwere Schirmständer aus poliertem, dunklen Granit. Das Modell 320 × 320 benötigt einen 200 kg schweren Metallständer, der sein Gewicht mittels eingelegter Platten erreicht und über eine eigens für diesen Schirm designte Abdeckplatte aus pulverbeschichtetem Stahl verfügt.

Neu im Sortiment sind Rollen, welche dem Metallständer Mobilität verleihen. So lässt sich der Pendular 320 × 320 leicht auf der Terrasse bewegen.

Alle Knirps Pendular Schirme sind in Kombination mit ihren eleganten Ständern ein stilvolles Designelement für Garten und Terrasse mit maximalem Sonnenschutz.

# Knirps PENDULAR **MERKMALE**

---

## HÖCHSTER UV-SCHUTZ



Bezugstoff mit UV-Schutz 80 (nach Standard 801),  
fleckschutzimprägniert und wasserabweisend,  
abnehm- und handwaschbar,  
sehr gute Lichtechtheit (Stufe 6 nach ISO 105-B02)

## KOMFORTABLE BEDIENUNG



Stufenlose  
Höhenverstellung



Müheloses  
Schwenken



Leichtgängige Kurbel,  
abklappbar

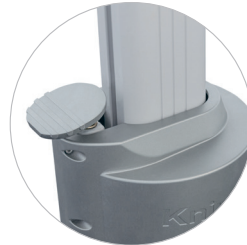

Drehteller mit Fußtaster,  
360° drehbar



Arretierung zur  
Windsicherung

## INNOVATIVE KONSTRUKTION UND DESIGN



Selbstspannende  
Schirmspitzen



Aluminium-Mastende  
mit Knirps-Logo

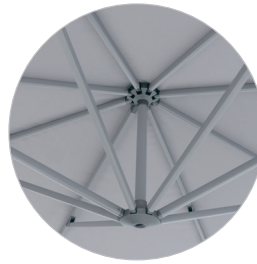

Stabile Konstruktion  
aus Aluminium



Erhöhte Stabilität durch  
geschraubte Verbindungen

## MAXIMALER SCHATTEN ZU JEDER TAGESZEIT

Unsere Pendelschirmmodelle sind um 360° drehbar – das Schirmdach ist schrägstellbar und bietet zudem die einzigartige Möglichkeit der axialen Neigung.

Diese Features bieten größtmögliche und flexible Beschattung bis zu 10 m<sup>2</sup> zu jeder Tageszeit. Sonnenschirme von Knirps besitzen einen UV-Schutz von 80 (nach Standard 801).

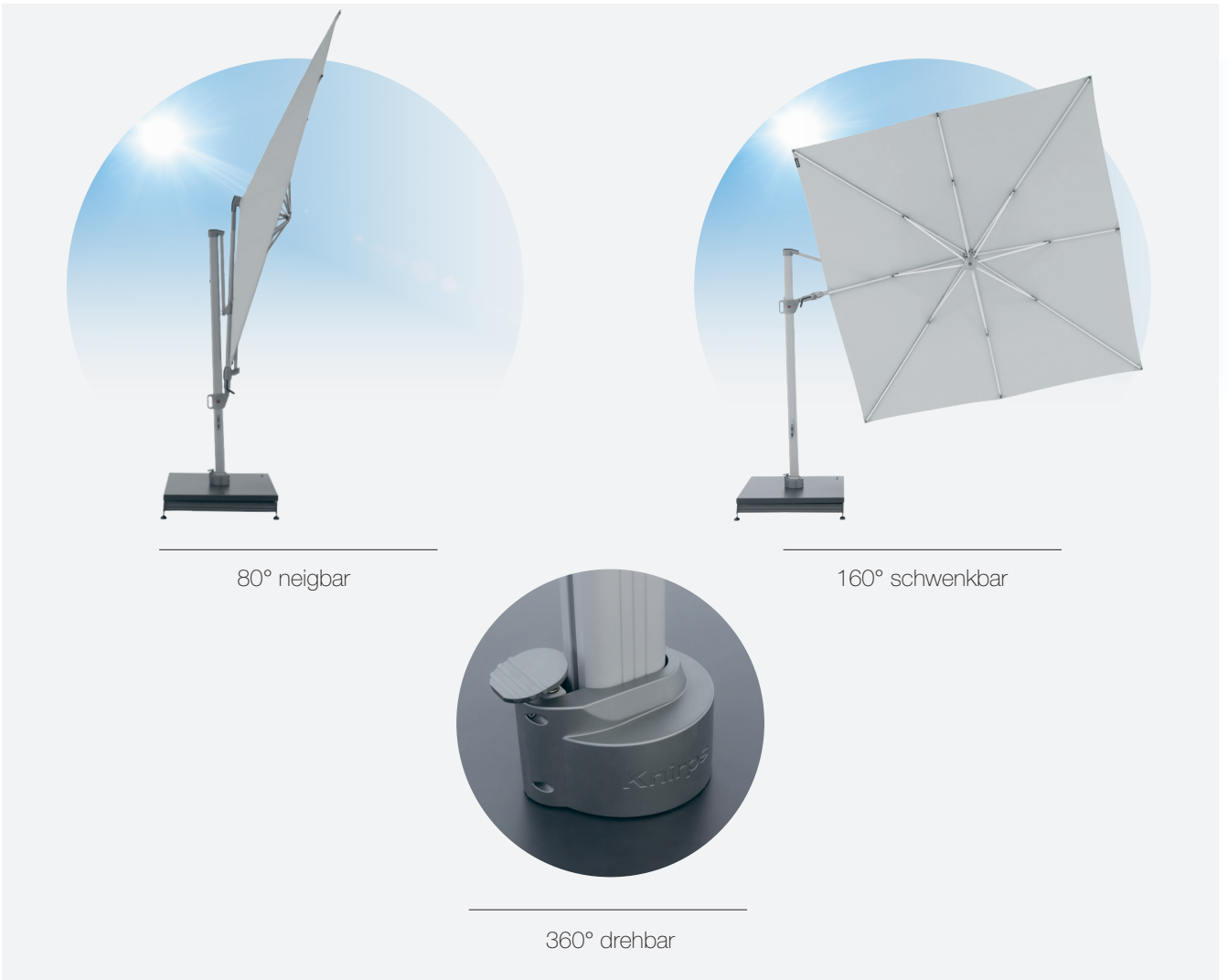
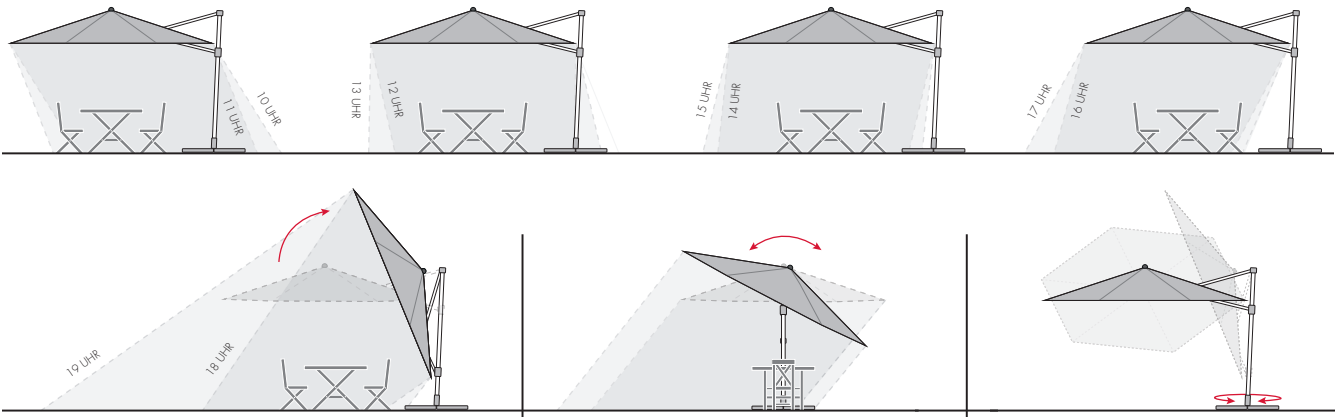

# PENDULAR 320 × 320

Die neueste Entwicklung Pendular 320 × 320 bietet größtmögliche Gartenbeschattung. Bei windigem Wetter kann der Schirm am Hauptmast arretiert werden und ist so sicher geschützt. Sobald sich die Sonne wieder zeigt, kann er

müheles per Knopfdruck entriegelt werden. Zum stilvollen Ensemble wird der Sonnenschirm mit der, in puristisch fortgeführten Designhandschrift, abgestimmten Bodenplatte. Der Metallstandfuß wird mit Platten beschwert.

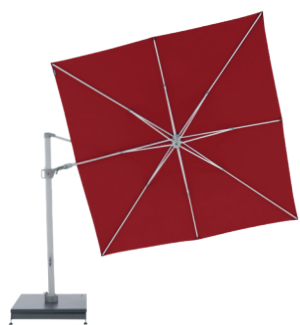

06 | BORDEAUX



12 | DUNKELGRAU



13 | HELLGRAU



040 | NATUR



07 | WEISS

Modell	Artikelnummer	Größe	Schirmfläche	Mast Ø	Verpackung	Gewicht
Pendular 320 × 320/8tlg.	467244DP + Farb.Nr.	320 × 320 cm	ca. 10,24 m <sup>2</sup>	98 × 60 mm	288 × 50 × 19 cm	43 kg
Schutzhülle	85399KNP340	55 × 234 cm			53 × 33 × 5 cm	2 kg

Passende Sockel/Befestigungen auf Seite 32/33

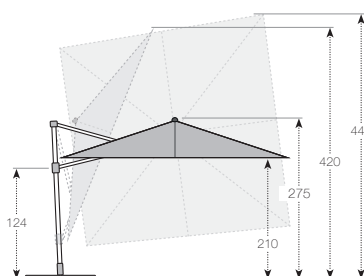
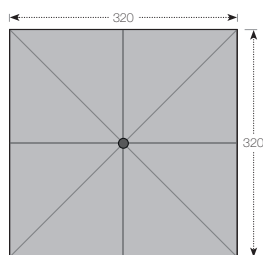



Video  
Windkanaltest



PENEDEL

# PENDULAR 275 × 275

Der multifunktionale, quadratische Pendelschirm 275 × 275 von Knirps ist ein stilvoller Sonnenschutz, der mit seinem ästhetischen Design Garten oder Terrasse schmückt. Der dazu passende Schirmständer aus edlem Granit verleiht dem Schirm einen stabilen Stand und ist ein zusätzliches Designelement, das den Schirm optimal ergänzt. Qualität, Funktionalität und

leichte Bedienbarkeit zeichnen diesen Sonnenschirm aus. Dieses Modell wurde mit dem Gardiente Outdoor Living Award 2018 in Silber ausgezeichnet, bei dem die Produkte nach Ästhetik, Design, Innovation, Funktionalität und Nachhaltigkeit bewertet werden.



06 | BORDEAUX



12 | DUNKELGRAU



13 | HELLGRAU



040 | NATUR



07 | WEISS

Modell	Artikelnummer	Größe	Schirmfläche	Mast Ø	Verpackung	Gewicht
Pendular 275 × 275/8tlg.	483244DP + Farb.Nr.	275 × 275 cm	ca. 7,56 m <sup>2</sup>	50 × 80 mm	265 × 44 × 17 cm	29,7 kg
Schutzhülle	85399KNP275x275	54 × 212 cm			53 × 33 × 5 cm	2,1 kg

Passende Sockel/Befestigungen auf Seite 32/33

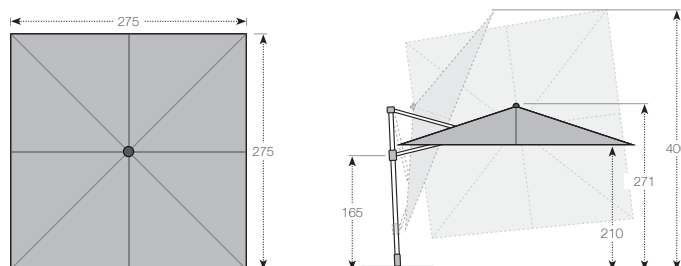





PENDEL

**gardiente**  
OUTDOOR  
LIVING  
AWARD  
WINNER  
2018  
**SILVER**



# PENDULAR 340

Der Knirps Pendelschirm 340 ist ein multifunktionelles Meisterstück, das 2017 die weltweit größte, renommierteste und einflussreichste Auszeichnung für höchste Errungenschaften im Design – den A' Design Award – verliehen bekommen hat.

Ästhetik, Bedienkomfort und Flexibilität stehen bei diesem Markenprodukt im Fokus. Dieser wunderbare Schattenspender hält die Sonne zuverlässig ab und macht aus Garten oder Terrasse einen sonnengeschützten Platz zum Wohlfühlen.



06 | BORDEAUX



12 | DUNKELGRAU



13 | HELLGRAU



040 | NATUR



07 | WEISS

Modell	Artikelnummer	Größe	Schirmfläche	Mast Ø	Verpackung	Gewicht
Pendular 340/8tlg.	438244DP + Farb.Nr.	340 cm	ca. 9,07 m <sup>2</sup>	50 x 80 mm	292 x 44 x 17 cm	31,1 kg
Schutzhülle	85399KNP340	55 x 234 cm			53 x 33 x 5 cm	2 kg

Passende Sockel/Befestigungen auf Seite 32/33

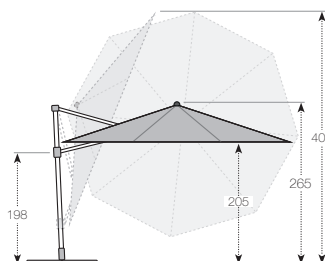
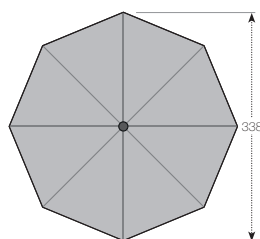



PENDEL



# Knirps AUTOMATIC

KLASSIKER FÜR  
GARTEN UND  
BALKON



AUTOMATIC  
240 × 240



AUTOMATIC  
260 × 165



AUTOMATIC  
290



AUTOMATIC

Die Knirps Automatic Linie präsentiert extrem leichtgängige Mittelmastschirme in elegantem, modernem Design und großer Modellauswahl, welche auch für Balkone die optimale Lösung bieten. Je nach Wunsch und Bedarf stehen Ihnen ein rundes, ein quadratisches und zwei rechteckige Modelle mit passenden Schirmständern für den Einsatz auf Balkon oder Terrasse zur Verfügung.

Was diese Schirme einzigartig macht, ist die praktische und einfache Höhenverstellung um bis zu 30 cm. Zusammen mit

der automatischen Knickfunktion bietet der Schirm immer optimalen Schatten. Der Bezugstoff schützt durch seinen hohen UV-Schutz 80 zuverlässig vor Sonne.

Bei Verschmutzung kann der fleckschutzimprägnierte und wasserabweisende Bezug abgenommen und von Hand gereinigt werden.

AUTOMATIC  
230 × 150



IDEAL FÜR  
BALKONE

# Knirps AUTOMATIC MERKMALE

---

## HÖCHSTER UV-SCHUTZ



Bezugstoff mit UV-Schutz 80 (nach Standard 801),  
fleckschutzimprägniert und wasserabweisend,  
abnehm- und handwaschbar,  
sehr gute Lichtechtheit (Stufe 6 nach ISO 105-B02)

## KOMFORTABLE BEDIENUNG

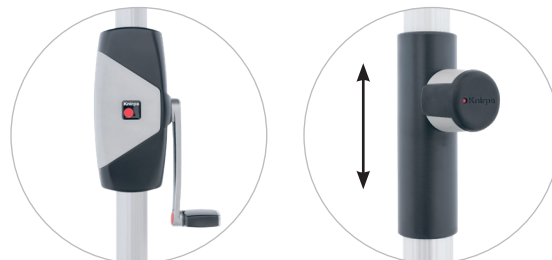

Leichgängige  
Kurbel

30 Zentimeter  
höhenverstellbar

## INNOVATIVE KONSTRUKTION UND DESIGN

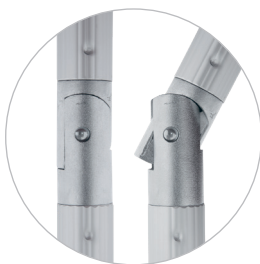

Automatische  
Knickfunktion



Selbstspannende  
Schirmspitzen



Doppelt verstärkte  
Streben



Top mit  
Knirps-Logo

## OPTIMALER SONNENSCHUTZ ZU JEDER TAGESZEIT

Knirps AUTOMATIC-Modelle verfügen über eine praktische Höhenverstellung um bis zu 30 cm und sind somit eine ideale Lösung für Balkone und Terrassen. Zusammen mit der automa-

tischen Knickfunktion bieten die Schirme auch bei tiefen Sonnenstand immer einen optimalen Schatten sowie UV-Schutz 80 (nach Standard 801).

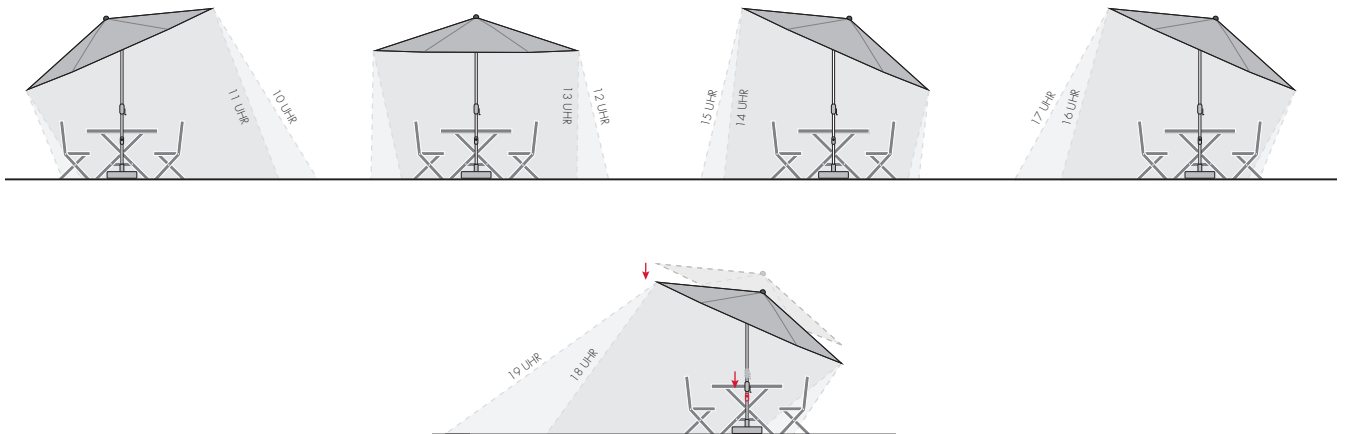

AUTOMATIC

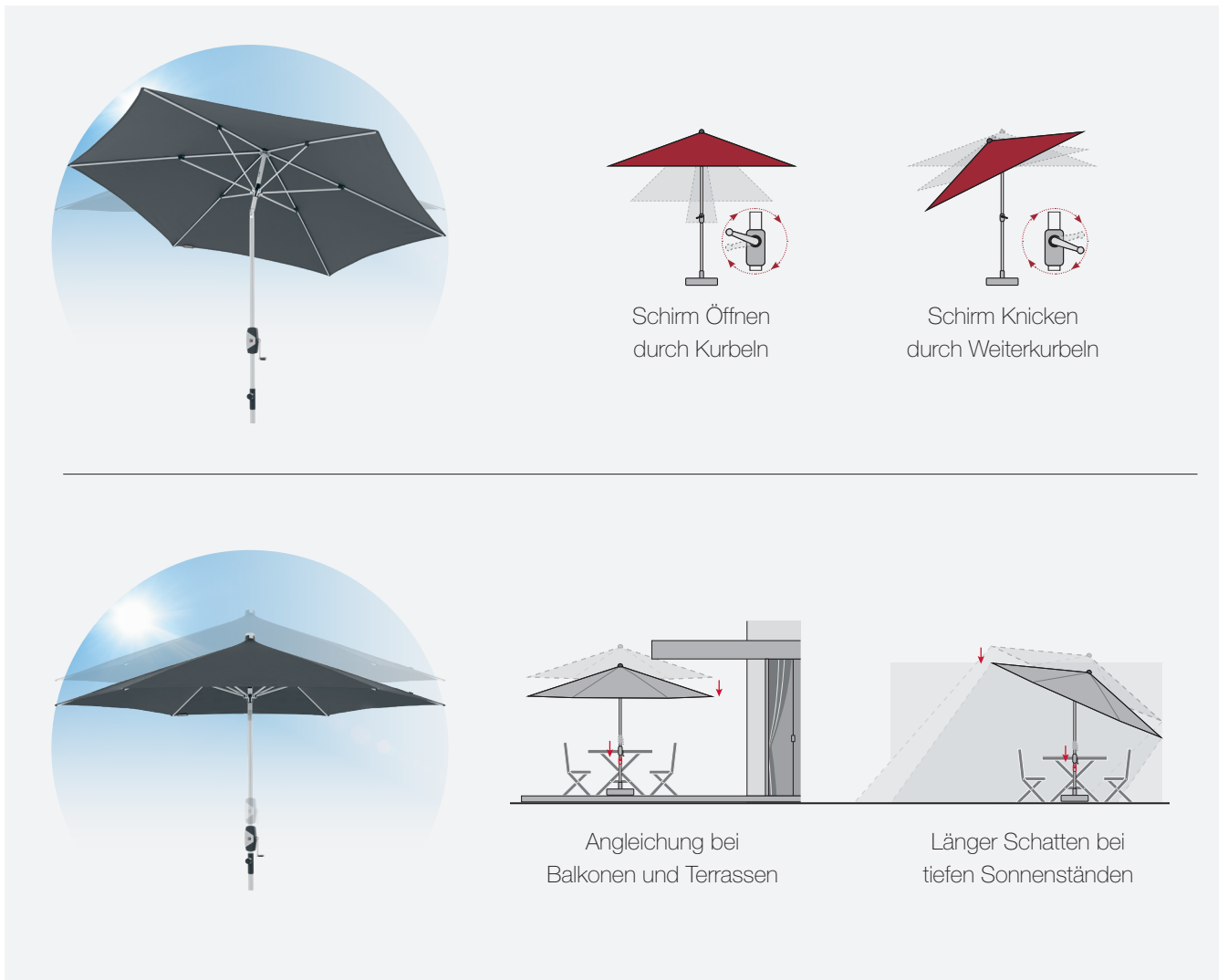

# AUTOMATIC 240 × 240

Unser quadratisches Modell aus der Automatic Serie überzeugt in reduzierter Designsprache mit elegantem Kurbelgehäuse aus pulverbeschichtetem Metall. Die funktionellen Eigenschaften sind gut durchdacht und in Knirps Manier so umge-

setzt, dass der Schirm durch leichtes Kurbeln, in der Höhe verstellt, geknickt und wieder verschlossen werden kann, damit dieser immer ausgezeichneten Sonnenschutz bietet.



06 | BORDEAUX



12 | DUNKELGRAU



13 | HELLGRAU



040 | NATUR



05 | TAUPE



07 | WEISS

Modell	Artikelnummer	Größe	Schirmfläche	Rohr Ø	Verpackung	Gewicht
Automatic 240 × 240/8tlg.	442451DP + Farb.Nr.	240 × 240 cm	ca. 5,8 m <sup>2</sup>	35 / 38 mm	216 × 15 × 15 cm	9,3 kg
Schutzhülle	85399KN	32 × 180 cm			28 × 28 × 2 cm	0,5 kg

Passende Sockel/Befestigungen auf Seite 34/35

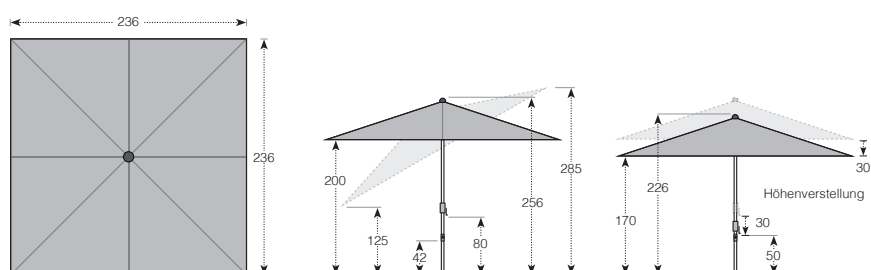





AUTOMATIC



# AUTOMATIC 260 × 165

Das rechteckige Modell ist ideal für lange Terrassen, oder wenn eine Festtafel im Garten elegant in den Schatten getaucht werden soll. Das Schirmdach kann dem Sonnenstand einfach angepasst werden, indem man den Schirm durch Drehen an

der leichtgängigen Kurbel zur Seite neigt. Der mit UV 80 Sonnenschutz ausgestattete Schirmbezug ist fleckschutzimprägniert und wasserabweisend.



06 | BORDEAUX



12 | DUNKELGRAU



13 | HELLGRAU



040 | NATUR



05 | TAUPE



07 | WEISS

Modell	Artikelnummer	Größe	Schirmfläche	Rohr Ø	Verpackung	Gewicht
Automatic 260 × 165/6tlg.	486451DP + Farb.Nr.	260 × 165 cm	ca. 4,30 m <sup>2</sup>	35/38 mm	212 × 15 × 15 cm	8 kg
Schutzhülle	85399KN	32 × 180 cm			28 × 28 × 2 cm	0,5 kg

Passende Sockel/Befestigungen auf Seite 34/35

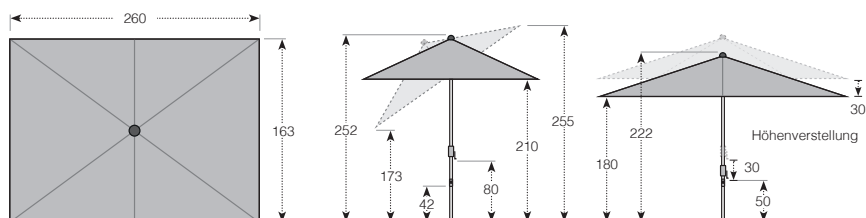



AUTOMATIC







AUTOMATIC



# AUTOMATIC 230 × 150

Das rechteckige Modell 230 × 150 ist für den länglichen Balkon optimal und kann ebenso in Höhe und Winkel dem Sonnenstand angepasst werden. Der Bezugstoff erfüllt

mit UV 80 höchste Anforderungen, ist abnehmbar und für Handwäsche geeignet.

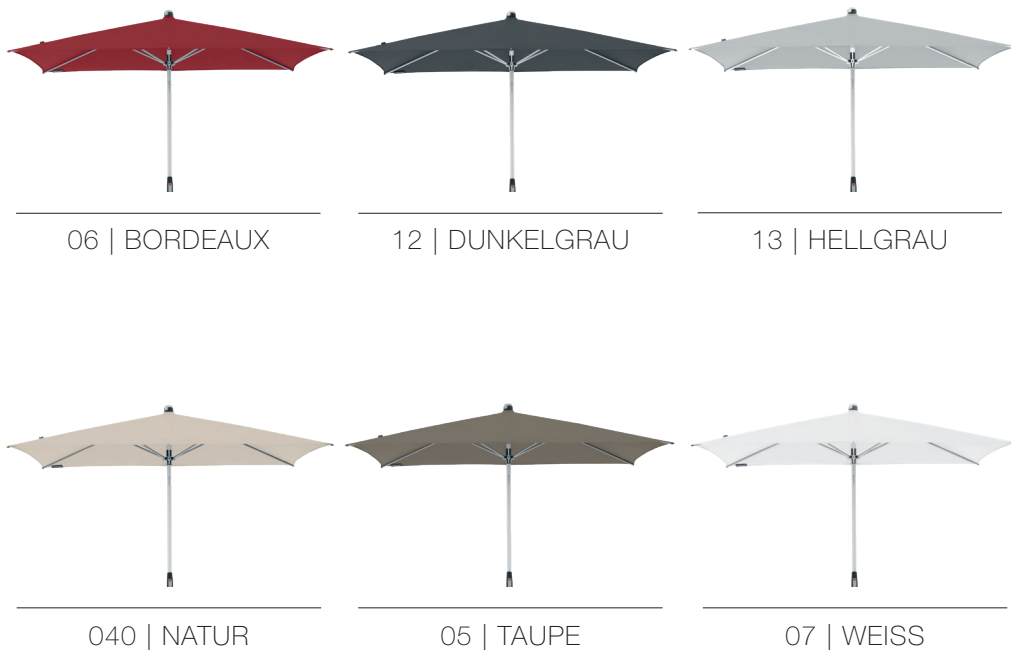

Modell	Artikelnummer	Größe	Schirmfläche	Rohr Ø	Verpackung	Gewicht
Automatic 230 × 150/6tlg.	479451DP + Farb.Nr.	230 × 150 cm	ca. 3,45 m <sup>2</sup>	35/38 mm	207 × 15 × 15 cm	7,5 kg
Schutzhülle	85399KN	32 × 180 cm			28 × 28 × 2 cm	0,5 kg

Passende Sockel/Befestigungen auf Seite 34/35

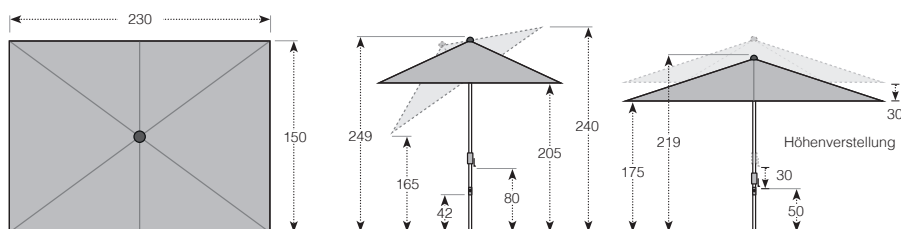



\* angelehnt an der Balkonbrüstung

IDEAL FÜR DEN BALKON

AUTOMATIC



Video Windkanaltest



# PENDULAR SOCKEL / BEFESTIGUNGEN

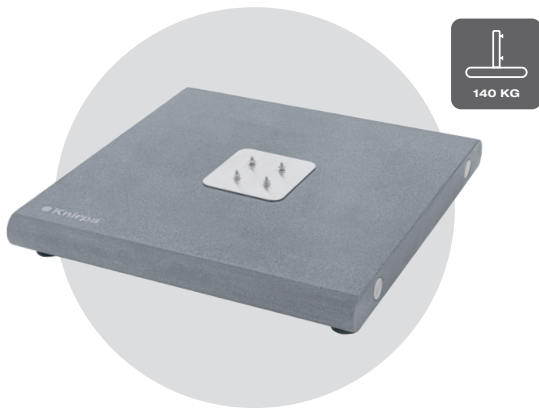

## GRANITGRUNDPLATTE 140 KG FÜR PENDULAR 275 x 275 | 340

Die Grundplatte aus poliertem, dunklen Granit sorgt für einen stabilen Stand Ihres Pendelschirms. Sie hat einen Edelstahlaufsatz, auf den der Schirm aufgeschraubt werden kann. Ausziehbare Edelstahlgriffe erleichtern den Transport zum Standort, wo Bodenunebenheiten mit höhenverstellbaren Standfüßen ausgeglichen werden können.

Artikelnummer	Größe	Verpackung	Gewicht
85897KN140	80 x 80 x 11,5 cm	85 x 85 x 28 cm	ca. 140 kg



## BODENANKER FÜR PENDULAR 320 x 320 | 275 x 275 | 340

Der verzinkte und pulverbeschichtete Bodenanker ist optimal zur permanenten Platzierung Ihres Pendelschirms. Er wird bodeneben in den Untergrund einbetoniert. Danach kann der Drehteller des Pendelschirms darauf befestigt werden.

Artikelnummer	Größe	Verpackung	Gewicht
85999KNBR105150	16 x 16 x 50 cm	18 x 18 x 52 cm	3,2 kg

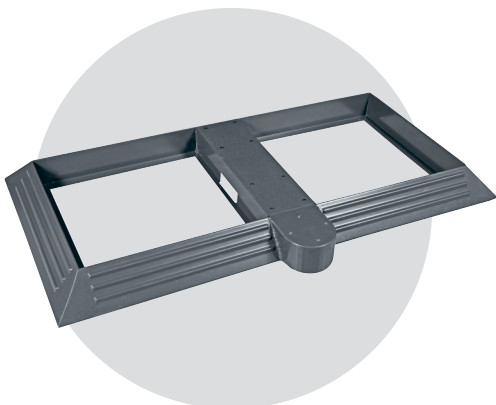

## STAHLRAHMENSTÄNDER FÜR PENDULAR 275 x 275 | 340

Der verzinkte, pulverbeschichtete Metallrahmen bietet Platz für zwei 50 x 50 cm Platten zum Beschweren, mit einer Gesamthöhe von 10 cm. Der Pendelschirm wird mit vier Schrauben auf dem Ständer befestigt.

Artikelnr.	Größe	Verpackung	Gewicht
85999KNRS	134 x 68(79) x 9 cm	134 x 77 cm x 11,5 cm	19,2 kg





## STAHLRAHMENSTÄNDER FÜR PENDULAR 320 x 320

Der verzinkte, pulverbeschichtete Metallrahmen bietet Platz für 50 x 50 cm Platten zum Beschweren, mit einer Gesamthöhe von 12 cm. Der Pendelschirm wird mit vier Schrauben auf dem Ständer befestigt.

Artikelnummer	Größe	Verpackung	Gewicht
85999KNRS320Q	112 x 112 x 21 cm	120 x 120 x 25 cm	25 kg

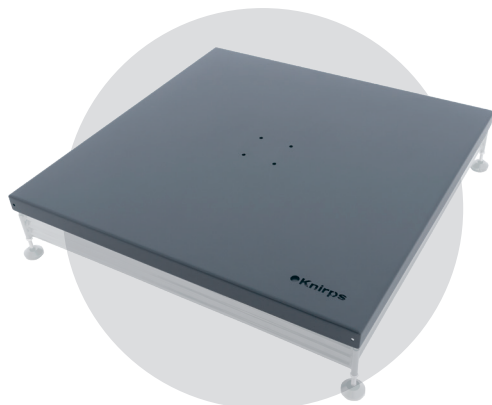

## ABDECKPLATTE FÜR RAHMENSTÄNDER FÜR PENDULAR 320 x 320

Die pulverbeschichtete Metallabdeckung macht Schirm und Standfuß zum stilvollen Ensemble. Unter der Abdeckplatte verbirgt sich ein Metallrahmenständer, welcher mit Granit- oder Betonplatten bis 200 kg beschwert wird.

Artikelnummer	Größe	Verpackung	Gewicht
85999KNABRS	108 x 108 x 6 cm	115 x 115 x 10 cm	22,8 kg



NEU

## RÄDERSSET FÜR RAHMENSTÄNDER FÜR PENDULAR 320 x 320

Durch die Räder lässt sich der Stahlrahmenständer leicht auf der Terrasse bewegen. Ein unverzichtbares Extra. Ein Set bestehend aus 4 Rädern.

Artikelnummer	Größe	VE	Gewicht
85999KNRS320QR	15 x 15 x 22 cm	1	2,4 kg

# AUTOMATIC SOCKEL



40 KG

+



50 KG



## TROLLEY-GRANITSOCKEL 40/50 KG

Der Knirps Schirmständer aus poliertem Granit sorgt für einen stabilen Stand Ihres Knirps Sonnenschirms. Mit dem Edelstahlgriff lässt sich der Ständer leicht zu seinem Einsatzort rollen.

(Standrohr 60 mm, inkl. 4 Reduziereinsätze 32, 38, 48, 52 mm)

Artikelnummer	Größe	Verpackung	Gewicht
85897KN40	48 x 48 x 7 cm	64 x 55 x 12 cm	40 kg
85897KN50	55 x 54 x 7cm	70 x 62 x 12 cm	50 kg

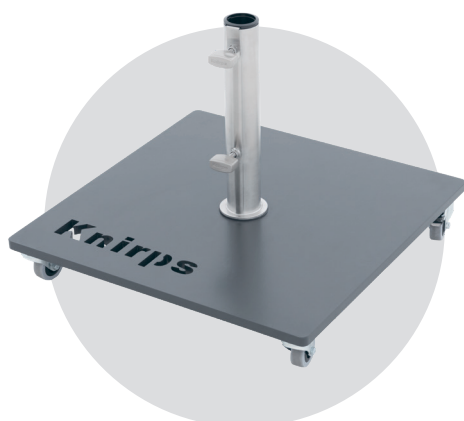

50 KG

## ROLLSOCKEL STAHL 50 KG

Puristisches Design für moderne Terrassen. Der neue Designsockel aus pulverbeschichtetem Metall lässt sich mühelos an jedem Ort Ihrer Terrasse positionieren.

(Standrohr 48 mm, inkl. 3 Reduziereinsätze 25, 32, 38 mm)

Artikelnummer	Größe	Verpackung	Gewicht
85999KNPS50	50 x 50 x 8,5 cm	69 x 62 x 11 cm	50 kg



## ERSATZTEILE FÜR STANDROHR

Jeder Knirps Sockel wird mit zwei stabilen und griffigen Befestigungsschrauben aus Metall und mit bis zu vier Reduziereinsätzen geliefert. So ist eine problemlose Anpassung an das jeweilige Unterrohr und damit ein stabiler Halt gewährleistet.

### Artikelnummer

85897KNSS	Feststellschraube
8589RRL	Reduziereinsätze

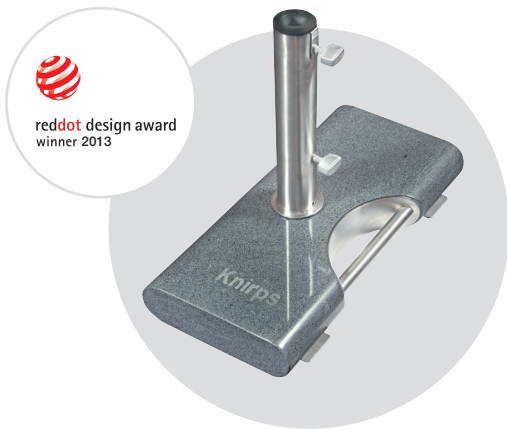

## BALKON-GRANITSOCKEL 25 KG

Eine durchdachte und platzsparende Sockellösung in zeitlosem Design. Durch das seitlich versetzte Standrohr kann der Sockel direkt an der Brüstung platziert werden.

(Standrohr 48 mm, inkl. 3 Reduziereinsätze 25, 32, 38 mm)

Artikelnummer	Größe	Verpackung	Gewicht
85897KN25	55 x 25 x 7 cm	61 x 40 x 10 cm	25 kg

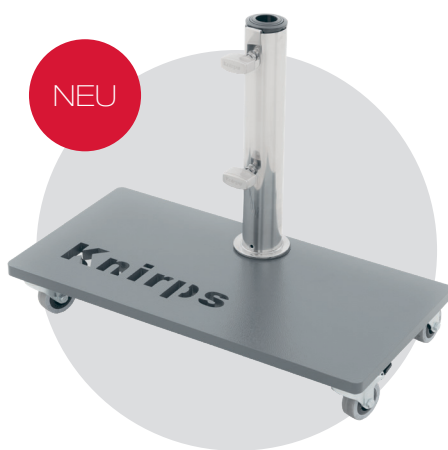

## BALKON-ROLLSOCKEL STAHL 25 KG

Der moderne Sockel kann durch leichtgängige Rollen mühelos entlang der Balkonbrüstung versetzt werden, um die optimale Platzierung des Schirmes zu erreichen.

(Standrohr 48 mm, inkl. 3 Reduziereinsätze 25, 32, 38 mm)

Artikelnummer	Größe	Verpackung	Gewicht
85999KNPS25	50 x 25 x 8,5 cm	52 x 27 x 10 cm	25 kg

Modell	Artikelnummer	Automatic			Balkon Automatic
		240 x 240	260 x 165	290	230 x 150
Trolley Granitsockel 40 kg	85897KN40				●
Trolley Granitsockel 50 kg	58957KN50	●	●	●	
Rollsockel Stahl 50 kg	85999KNPS50	●	●	●	
Balkon-Granitsockel 25 kg	85897KN25				●*
Balkon-Rollsockel Stahl 25 kg <b>NEU</b>	85999KNPS25				●*

\* nur beim Anlehnen an der Balkonbrüstung ausreichend



**gardiente**   
OUTDOOR  
LIVING  
AWARD  
WINNER  
2018  
**SILVER**

# SCHUTZHÜLLEN



## SCHUTZHÜLLE PENDULAR

Wird der Sonnenschirm nicht verwendet, schützt die Original Knirps-Schutzhülle ihn vor Witterungseinflüssen. Die Hülle mit Reißverschluss kann mit Hilfe eines Stabs leicht übergezogen werden.

Artikelnummer	Größe	Verpackung	Gewicht
85399KNP340	55 x 234 cm	53 x 33 x 5 cm	2 kg
85399KNP275x275	54 x 212 cm	53 x 33 x 5 cm	2,1 kg

Schutzhülle	Pendular		
	320 x 320	275 x 275	340
85399KNP340	●		●
85399KNP275x275		●	



## SCHUTZHÜLLE AUTOMATIC

Wird der Sonnenschirm nicht verwendet, schützt die Original Knirps Schutzhülle ihn vor Witterungseinflüssen. Die Hülle mit Reißverschluss kann mit Hilfe eines Stabs leicht übergezogen werden.

Artikelnummer	Größe	Verpackung	Gewicht
85399KN	ca. 32 x 180 cm	28 x 28 x 2 cm	0,5 kg

Passend für folgende Modelle:

Automatic			
240 x 240	260 x 165	290	230 x 150
●	●	●	●

# Knirps SHOP IN SHOP

PERFEKTER  
AUFTRITT  
AM POS





## KNIRPS POS KONZEPT

Das variable Shop in Shop System bietet für die hochwertigen Mittelmast Schirme einen modernen Blickfang am POS. Fünf Premium Sonnenschirme finden jeweils in der puristischen Metallkonstruktion Platz, welche sich in die unterschiedlichsten Ladenbaukonzepte schön integrieren lässt. Je nach Wunsch können mehrere Module miteinander kombiniert werden. Ein passender Bildaufsteller mit Logo und der Möglichkeit Kataloge, Schutzüllen aber auch Farbkarten zu präsentieren verleiht der Fläche Charme und lässt den Betrachter bereits in mögliche Szenarien auf seiner Terrasse eintauchen.

Am geöffneten Ansichtsexemplar aus der Automatic Serie mit passendem Knirps Sockel kann sich der Kunde von der leichten Bedienung überzeugen und die ausgeklügelten Extras der Knirps Modelle erkunden.

# KNIRPS SHOP IN SHOP



## KNIRPS SCHIRM-PRÄSENTER

Das einzelne Shopmodul besteht aus einem puristisch gestalteten Metallrahmenständer, indem sich fünf Mittelmastschirme präsentieren lassen.

Artikelnr.	Größe	Verpackung	Gew.
86199KNPR	400 × 1620 × 2700 cm	1700 × 450 × 300 cm	65 kg



## KNIRPS BANNER-AUFSTELLER

Einen Shopsystem durch das hochwertige Kederdisplay von Knirps. Am der Prospekthalterung kann zusätzlich auch die Schutzhülle ausgestellt werden.

Artikelnr.	Größe	Verpackung	Gew.
86199KNBA	400 × 700 × 2700 cm	1500 × 800 × 200 cm	30 kg



## KNIRPS TEPPICH

Eine perfekte Inszenierung der Fläche gelingt mit dem Knirps Teppich. Dieser ist in zwei Größen erhältlich: Für die Präsentation von einem Banneraufsteller mit einem oder zwei 5er-Warenträgern.

Artikelnummer	Größe	Verpackung	Gew.
86199KNTKU	85 × 270 cm	110 × 130 × 80 cm	6,5 kg
86199KNTLA	85 × 440 cm	110 × 130 × 80 cm	9,5 kg





Zwei 5er-Knirps-Warenträger mit Banneraufsteller auf Knirps Teppich lang ( 86199KNTLA ).

# MEHR ALS 90 JAHRE Knirps

---

## TRADITION

Die Erfolgsgeschichte der Marke Knirps beginnt im Jahr 1928 mit einer Revolution: der Erfindung des ersten zusammenlegbaren Schirmrahmens. Der Knirps war geboren und die Erfolgsgeschichte nahm ihren Anfang. Möglich wurde der Siegeszug des innovativen Taschenschirms durch die herausragende Qualität der Produkte und die kontinuierliche Weiterentwicklung der Modellpalette mit verschiedenen Größen, Formen und Farben bis hin zu Sonnenschirmen. Die einzigartige Kombination aus Innovation, Design und Qualität hat Knirps über die Jahre in einer Vielzahl von Schirmmodellen umgesetzt und immer weiterentwickelt.

## GARANTIE & QUALITÄT

In jeden Knirps fließen die Erfahrungen aus über 90 Jahren Schirmherstellung ein. Hochwertige Materialien, Liebe zum Detail und konsequente Qualitätskontrolle gehören dabei zur Firmenphilosophie. Daher werden unsere Schirme u. a. in einem Windkanal harten Testverfahren unterzogen, sowie in einem Labor auf Korrosionsbeständigkeit geprüft. Mit dem Erfolg, dass unsere Produkte bei allen Wetterverhältnissen verwendet werden können und sich durch lange Lebensdauer auszeichnen.

## INNOVATION

Der Erfolg der Marke Knirps basiert auf der historischen Innovationskraft, auf die ihre Kunden auch heute noch vertrauen. Daher werden wir auch in Zukunft all unsere Begeisterung, Erfahrung und das über Jahre erworbene Know-how in technisch ambitionierte Produkte investieren, um dieses Vertrauen auch weiterhin rechtfertigen zu können.

## PERFEKTION

Perfektion bedeutet für uns, unseren Kunden ein Produkt zur Verfügung zu stellen, das seinen Nutzen Tag für Tag problemlos unter Beweis stellen kann. Und das gleichzeitig unserem eigenen Anspruch gemäß in Design, Funktion, Material- und Verarbeitungsqualität Maßstäbe setzt. Denn jeder Knirps ist ein Repräsentant der Marke.

## NACHHALTIGKEIT

Durch die Ausführung der Reparaturen beweist Knirps verantwortungsvolles Handeln der Umwelt gegenüber, weil der Schirm nicht einfach entsorgt und stattdessen ein neues Produkt geliefert wird. Auch die Verwendung von PFC freien Geweben schützt Umwelt und Gesundheit.

## GESCHICHTE

1928

Hans Haupt entwickelt den ersten faltbaren Taschenschirm – Anmeldung des Markennamens Knirps am 8. November 1928.

1932

Erster Knirps Damenschirm

1938

Erster Knirps Männerschirm

1951

Fachzeitschrift „Knirps-Verkäuferin“

1965

Erster Knirps-Schirm mit Automatik-Öffnung

1968

Einführung des flachen Schirmetuis

1969

Red Dot Warenzeichen und Red Dot Garantie

1977

Einführung des Jumbo Knirps

1990

Patentanmeldung für Knirps Minimatic® und Topmatic®

1997

Patentregistrierung von Knirps Duomatic Schirmen - Automatischer Öffnungs- und Schließmechanismus

2003

Gründung der Knirps Licence Corporation – Internationalisierungsprozess

2004

Design Award Gewinner X1 und T1 – Innovative Design Concept

2006

Einführung des Bestsellers 878 T2 Duomatic

2011

Einführung der Knirps Reisebekleidung

2012

Einführung der Knirps Sonnenschirme

2016

Neues Design Optimale Konstruktion: unsere T.SERIES

2019

Einführung der Knirps XBag: Ein alltagstaugliches Taschenkonzept mit integriertem, wasserdichtem Schirmfach

2020

Einführung des Knirps Pendular 320 x 320



Deutschland  
doppler, H. Würflingsdobler GmbH  
knirps@dopplerschirme.com  
Tel.: +49 (0) 8571 91 22 4302  
Fax: +49 (0) 8571 91 22 300  
A.-Kolping-Str. 3  
D-84359 Simbach am Inn

Österreich  
doppler, E. Doppler & Co GmbH  
knirps@dopplerschirme.com  
Tel.: +43 (0) 7722 63205 4109  
Fax: +43 (0) 7722 66918  
Schloßstraße 24  
A-5280 Braunau

